

 x 12
  x 12
  x 6

Порядок установки дверей:

1. Вставить оси в отверстия до упора:

- в нижнее отверстие обычную пластиковую ось;
- в верхнее отверстие пластиковую ось с подпружиненным металлическим стержнем;

2. Установить дверь на нижнюю ось.

3. Подвести верхний угол двери к верхней оси, утопить подпружиненный шток оси и вставить дверь. Ось должна "отщелкнуться" в отверстие двери.

Примечание. Перед установкой двери убедитесь что шток оси свободно входит в отверстия, при необходимости (не входит шток) очистить отверстия от краски.

Важно! При наличии вертикального люфта двери, необходимо устранить его, путем подкладывания регулировочной шайбы (входит в комплектацию) под ось

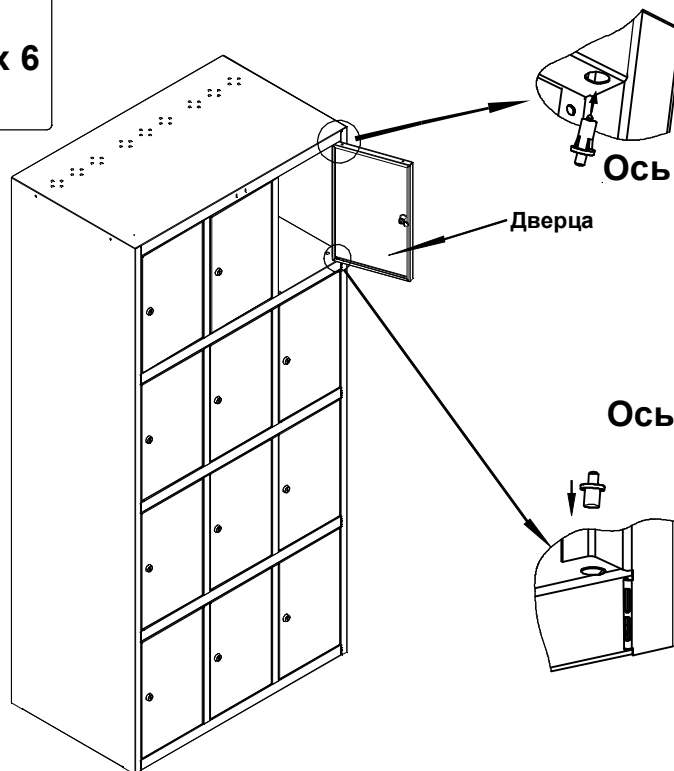

Пластиковый подпятник

Установить пластиковые подпятники в соответствующие отверстия на основании шкафа, согласно рисунка

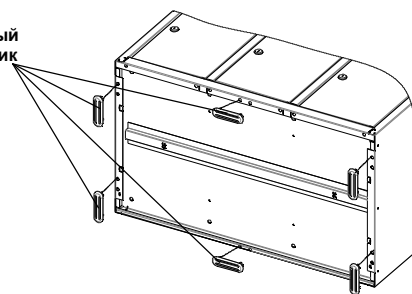

6

Пояснения к инструкции.

1. Последовательность сборки указана порядковым номером в нижнем левом углу каждого изображения сборочной операции.
2. Тип и количество крепежных изделий и комплектующих для основных сборочных операций указан в левом верхнем углу изображения.

Рекомендации по эксплуатации шкафа.

1. Установку локера следует производить на ровной горизонтальной поверхности.

Примечания

1. Возможны конструктивные изменения, не учтенные в данной инструкции.

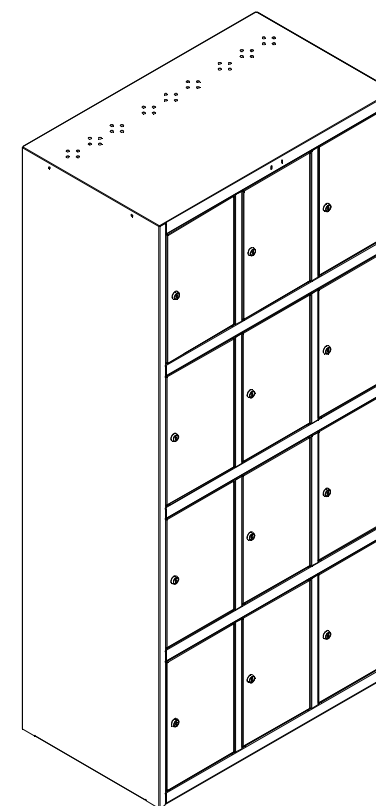
Инструкция по сборке шкафа LS-34

Конструкция шкафа предусматривает сборку или на саморезах, или на заклепках. В случае сбора на заклепках, они устанавливаются вместо саморезов, а также дополнительно в местах, указанных на рисунках.

Примечание:
Стрелки с цифрами обозначают порядок действий при установке

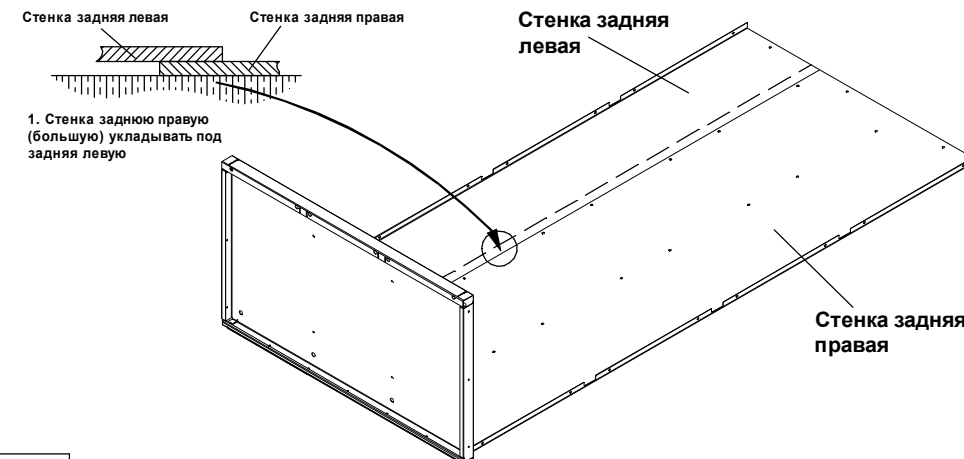

1

x 16
или
x 16

Дно Перегородка

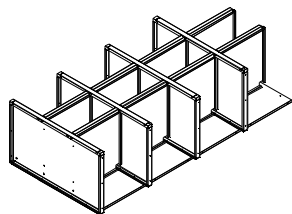
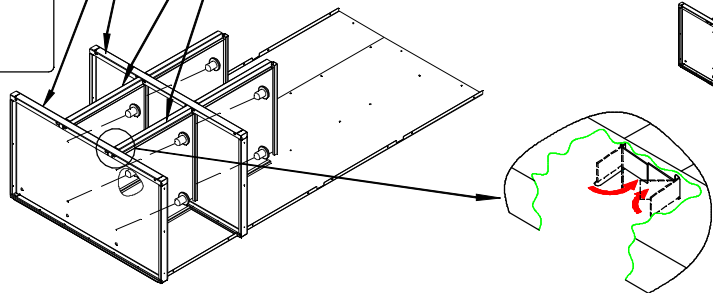

2 Ввиду технологических особенностей производства, один из выступов перегородки изначально загнут на 90°

x 22
или
x 22

Стрелки с цифрами обозначают порядок действий при установке боковых стенок.

Стенка боковая левая

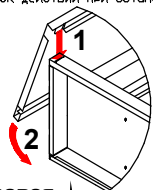

Стенка боковая правая

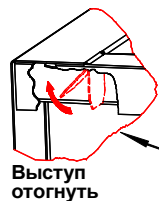
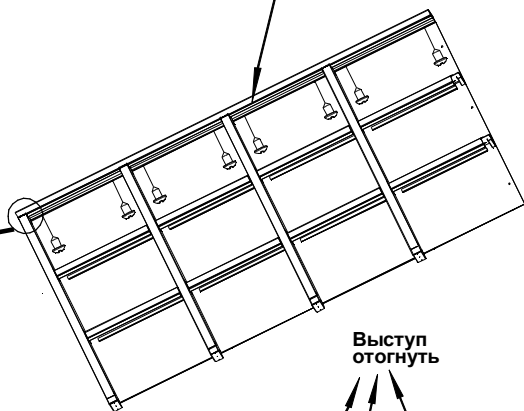

Выступ отогнуть

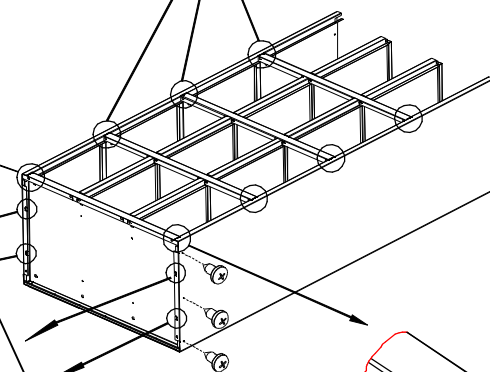

Выступ отогнуть

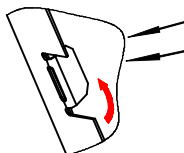

Язычок отогнуть на 150°-180°

Язычок отогнуть на 150°-180°

Выступ отогнуть

3

Вид сзади шкафа

Крыша

Стенка боковая
Стенка задняя

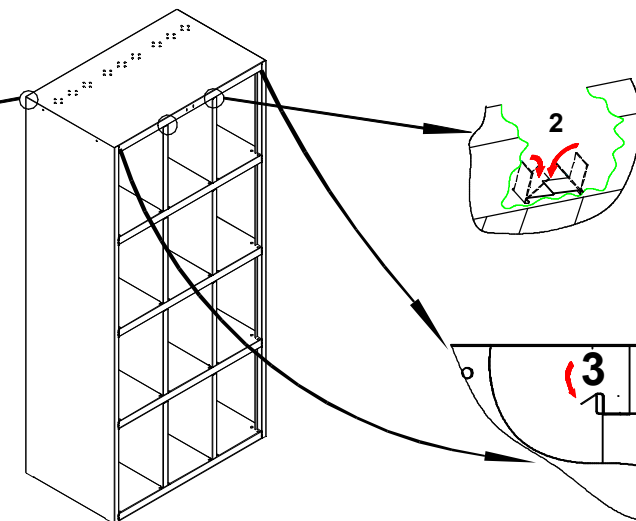

с 2-сторон локера.

1. Установить локер вертикально
2. Установить крышу, и отогнуть язычки.

Примечание: Боковые гибы крыши вставляются внутрь шкафа между боковой стенкой и язычками на стенках. Задний гиб согласно вырубке.

4

x 22
или
x 22

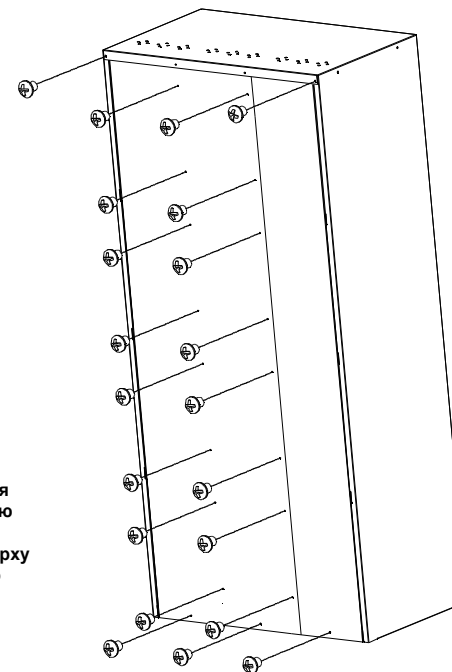

Важно:
Во избежанию появления "пузырей" стенку заднюю правую (широкая) при сборке накладывать сверху на стенку заднюю левую (узкая)

Ввернуть шурупы, согласно рисунку.

Обратите внимание:
Шурупы нижнего ряда, крепящие задние стенки к основанию вкручивайте в последнюю очередь

5